



Буклет

Электрооборудование для жилых помещений и офисов

Электробезопасность

В любой квартире, коттедже или офисе распределение электроэнергии должно находиться под полным и постоянным контролем. Это требование вызвано тем, что кроме нормальных рабочих токов в электроустановке могут возникать и крайне опасные токи, такие как ток короткого замыкания, ток перегрузки и ток замыкания на землю (этот ток отличается от фонового тока утечки тем, что возникает в результате повреждения изоляции токоведущих частей).

Результатом этих опасных токов являются выход из строя оборудования, пожар, электротравмы людей. Именно на прерывание этих опасных токов и направлено действие различных устройств защиты, обеспечивающих электробезопасность.

В соответствии с Правилами Устройства Электроустановок (ПУЭ) наибольшее допустимое время защитного автоматического отключения для системы TN при фазном напряжении 220 В составляет 0,4 сек. Естественно, что чем меньше время отключения, тем безопаснее электроустановка для потребителя. Время отключения, как правило, зависит от величины этих опасных токов. Предлагаемые в этой брошюре защитные устройства (выключатели дифференциального тока) гарантированно отключают питание при токах замыкания на землю более 10 или 30 мА и имеют время отключения как минимум в два раза меньшее, чем требуется.

Рассмотрим более подробно из каких аспектов складывается электробезопасность:

- Защита от короткого замыкания, защита от перегрузки;
- Защита от косвенного прикосновения – в случае нарушения изоляции могут оказаться под напряжением проводящие части переносных или стационарных устройств (электрочайник, тостер, стиральная машина и т.п.) и прикосновение к ним приведет к электротравме;
- Защита от пожара – в случае нарушения изоляции может возникнуть ток утечки, который вначале вызовет искрение и электрическую дугу, которые в свою очередь приведут к возгоранию проводки и пожару;
- Защита от прямого прикосновения – нельзя касаться оголенных проводов, находящихся под напряжением.

Большое значение для электробезопасности имеет схема распределительного щита. В качестве примера ниже приведен вариант квартирного щитка на базе оборудования АББ. В целях экономии места вводной автоматический выключатель SH202L и выключатель дифференциального тока FH202 чувствительностью 30 мА можно заменить на дифференциальный автоматический выключатель DS941. Если стиральная машина выделена в отдельную группу (как в данной схеме), то номинальный ток устанавливаемого автоматического выключателя рекомендует производитель машины (указывается на шильде на задней части машины). Электроплита так же, как правило, выделяется в отдельную группу.

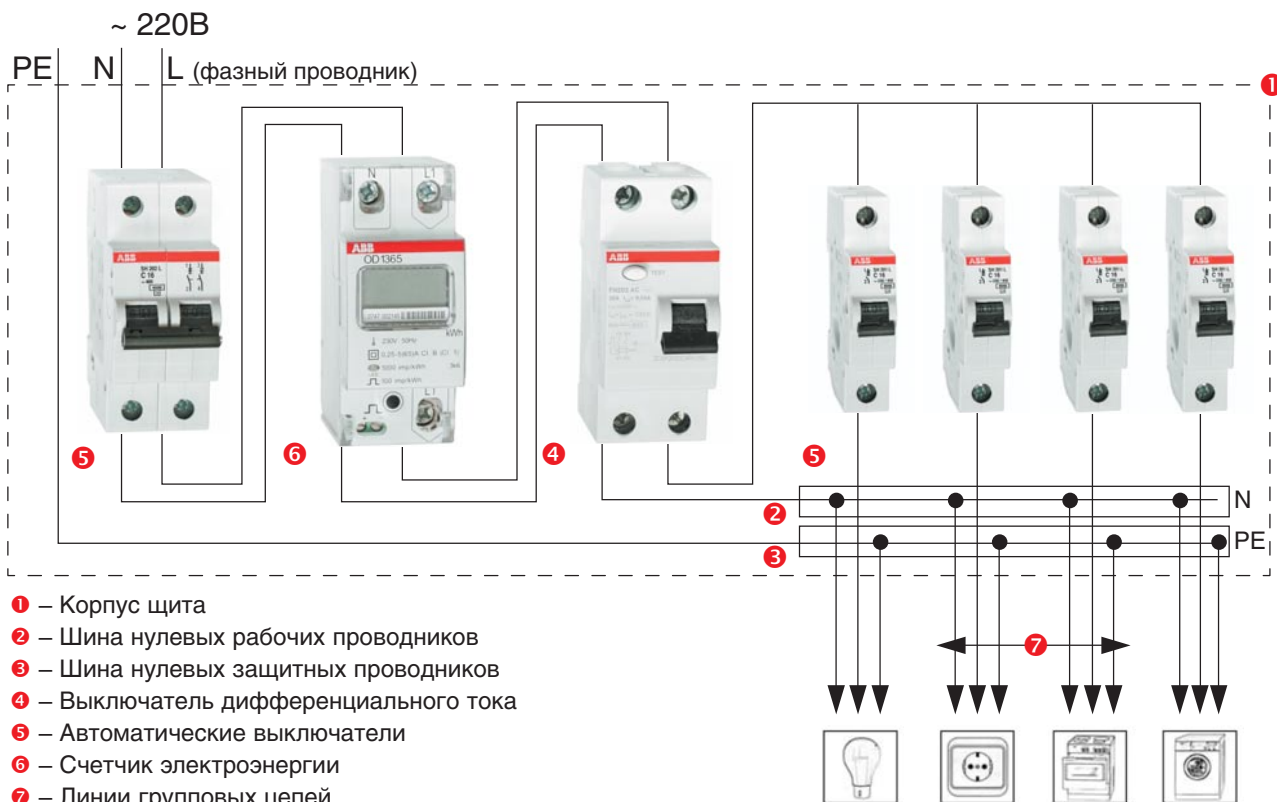

Защита от токов короткого замыкания и перегрузки

Защита от токов короткого замыкания и перегрузки осуществляется с помощью автоматических выключателей. Ток короткого замыкания возникает при контакте фазного и нулевого рабочего проводника и очень быстро достигает больших значений, поэтому он должен быть прерван за доли секунды. Ток перегрузки, как правило, является следствием подключения слишком большого количества потребителей

электроэнергии и отключается за время большее, чем ток короткого замыкания. Следствием этих опасных токов являются выход из строя электропроводки и пожар.

Установка автоматических выключателей производства концерна АББ гарантированно защитит Ваше имущество от повреждений.

Автоматические выключатели серии SH200L и S200

Технические характеристики: номинальный ток от 6 до 63 А; напряжение 230/400 В; номинальная отключающая способность 4,5 кА (S200 6 кА); подключение кабеля сечением до 25 мм²

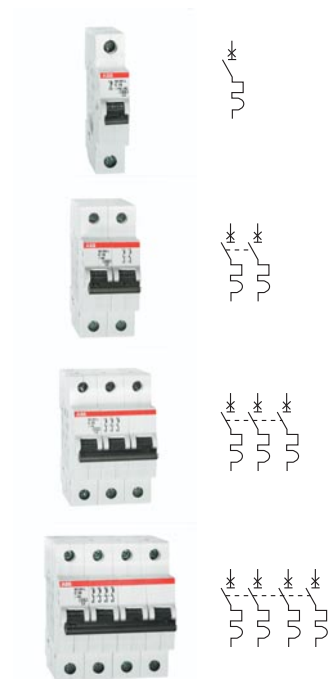

Количество модулей	Ном. Ток (А)	Тип	Код заказа
	Кривая отключения С (5-10 I ном.)		
1	6	SH201L C6	2CDS241001R0064
	10	SH201L C10	2CDS241001R0104
	16	SH201L C16	2CDS241001R0164
	20	SH201L C20	2CDS241001R0204
	25	SH201L C25	2CDS241001R0254
	32	SH201L C32	2CDS241001R0324
	40	SH201L C40	2CDS241001R0404
	50	S201 C50	2CDS251001R0504
	63	S201 C63	2CDS251001R0634
	2	6	SH202L C6
10		SH202L C10	2CDS242001R0104
16		SH202L C16	2CDS242001R0164
20		SH202L C20	2CDS242001R0204
25		SH202L C25	2CDS242001R0254
32		SH202L C32	2CDS242001R0324
40		SH202L C40	2CDS242001R0404
50		S202 C50	2CDS252001R0504
63		S202 C63	2CDS252001R0634
3		6	SH203L C6
	10	SH203L C10	2CDS243001R0104
	16	SH203L C16	2CDS243001R0164
	20	SH203L C20	2CDS243001R0204
	25	SH203L C25	2CDS243001R0254
	32	SH203L C32	2CDS243001R0324
	40	SH203L C40	2CDS243001R0404
	50	S203 C50	2CDS253001R0504
	63	S203 C63	2CDS253001R0634
	4	6	SH204L C6
10		SH204L C10	2CDS244001R0104
16		SH204L C16	2CDS244001R0164
20		SH204L C20	2CDS244001R0204
25		SH204L C25	2CDS244001R0254
32		SH204L C32	2CDS244001R0324
40		SH204L C40	2CDS244001R0404
50		S204 C50	2CDS254001R0504
63		S204 C63	2CDS254001R0634

ГОСТ Р 50345-99 (МЭК 898-95)

Автоматические выключатели серии S280

Единственные на рынке шириной, кратной 17,5 мм, и на номинальный ток 80 и 100 А!

Технические характеристики: номинальный ток 80, 100 А; напряжение 230/400 В; номинальная отключающая способность 6 кА; подключение кабеля сечением до 50 мм²; визуальная сигнализация положения контактов

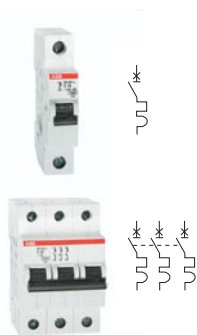

Количество модулей	Ном. Ток (А)	Тип	Код заказа
	Кривая отключения С (5-10 I ном.)		
1	80	S281 C80	GHS2810001R0804
	100	S281 C100	GHS2810001R0824
1	80	S281 B80	GHS2810001R0805
	100	S281 B100	GHS2810001R0825
3	80	S283 C80	GHS2830001R0804
	100	S283 C100	GHS2830001R0824
3	80	S283 B80	GHS2830001R0805
	100	S283 B100	GHS2830001R0825

ГОСТ Р 50345-99 (МЭК 898-95), ГОСТ Р 50030.2-99 (МЭК 947-2-98)

Защита от токов утечки

Защита от токов утечки осуществляется с помощью выключателей дифференциального тока или дифференциальных автоматических выключателей. Разница между ними в том, что дифференциальный автоматический выключатель защищает также и от токов перегрузки и короткого замыкания. Причиной возникновения тока утечки, как правило это миллиамперы, является повреждение изоляции или прикосновение к токоведущим частям электроустановки.

Выключатели дифференциального тока бывают двух основных классов: электромеханические, их работа

не зависит от напряжения в сети, и электронные, работоспособность которых напрямую зависит от напряжения в сети или дополнительного источника питания. В Европе электронные выключатели дифференциального тока запрещены, как основные, для бытового применения. Приведенные ниже электромеханические выключатели дифференциального тока и дифференциальные автоматические выключатели производства концерна АББ гарантированно защитят вас от электротравм, а ваше имущество от пожара и повреждений.

Выключатели дифференциального тока FH200 и F200

Технические характеристики: тип AC и A, номинальный ток от 16 до 125А; напряжение 230/400 В; номинальная чувствительность 10, 30, 100, 300, 500 мА; подключение кабеля сечением до 25 мм² (для 100А 35 мм²).

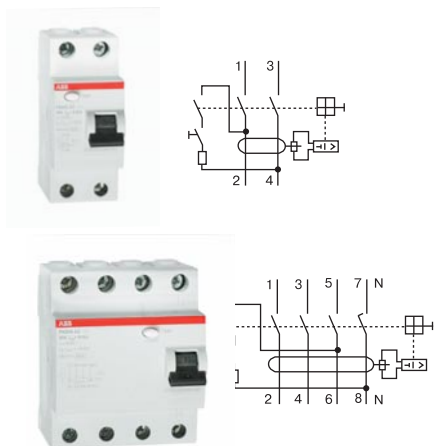

Кол-во модулей	Ном. ток (А)	Ном. откл. диф. ток (мА)	Тип (модели типа AC)	Код заказа
2	16	10	F202 16A 10MA	2CSF202001R0160
2	25	30	FH202 25A 30MA	2CSF202004R1250
2	40	30	FH202 40A 30MA	2CSF202004R1400
2	63	30	FH202 63A 30MA	2CSF202004R1630
2	100	30	F202 100A 30MA	2CSF202001R1900
2	25	300	F202 25A 300MA	2CSF202001R3250
2	40	300	F202 40A 300MA	2CSF202001R3400
2	63	300	F202 63A 300MA	2CSF202001R3630
2	100	300	F202 100A 300MA	2CSF202001R3900
4	25	30	FH204 25A 30MA	2CSF204001R1250
4	40	30	FH204 40A 30MA	2CSF204001R1400
4	63	30	FH204 63A 30MA	2CSF204001R1630
4	25	300	F204 25A 300MA	2CSF204001R3250
4	40	300	F204 40A 300MA	2CSF204001R3400
4	63	300	F204 63A 300MA	2CSF204001R3630
4	25	500	F204 25A 500MA	2CSF204001R4250
4	40	500	F204 40A 500MA	2CSF204001R4400
4	125	500	F204 125A 500MA	2CSF204001R4950

ГОСТ Р 51326.1-99 (МЭК 1008.1)

Дифференциальные автоматические выключатели DS941

Имеют визуальную индикацию срабатывания по току утечки!

Технические характеристики: тип AC, номинальный ток от 6 до 40 А; напряжение 230/400 В; номинальная чувствительность 30 мА; подключение кабеля сечением до 16 мм²

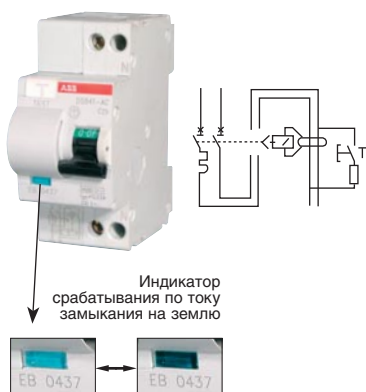

Кол-во модулей	Ном. ток (А)	Ном. откл. диф. ток (мА)	Тип (модели типа AC)	Код заказа
DS941 кривая отключения C (5-10 I ном.)				
2	6	30	DS941 C6 30MA	16020395
2	10	30	DS941 C10 30MA	16020403
2	16	30	DS941 C16 30MA	16020411
2	20	30	DS941 C20 30MA	16020429
2	25	30	DS941 C25 30MA	16020437
2	32	30	DS941 C32 30MA	16020445
2	40	30	DS941 C40 30MA	16020452
DS941 кривая отключения B (3-5 I ном.)				
2	6	30	DS941 B6 30MA	16020007
2	10	30	DS941 B10 30MA	16020015
2	16	30	DS941 B16 30MA	16020023
2	20	30	DS941 B20 30MA	16020031
2	25	30	DS941 B25 30MA	16020049
2	32	30	DS941 B32 30MA	16020056
2	40	30	DS941 B40 30MA	16020064

ГОСТ Р 51327.1-99 (МЭК 1009.1)

Защита от импульсных перенапряжений

Для защиты электрооборудования от перенапряжений, вызванных ударами молний, используются специальные устройства защиты серии OVR. Этот вид перенапряжения особенно опасен и несет в себе, огромную разрушающую силу, как и сама молния. Стандартное защитное оборудование, не успевает

срабатывать, что приводит к выходу из строя бытовых приборов и нередко является причиной пожаров.

Устанавливаются устройства OVR после счетчика, параллельно нагрузке. Защищать необходимо фазный и нейтральный проводник.

Устройства защиты от импульсных перенапряжений для квартиры



Тип устройства	Кол-во модулей	Код заказа
OVR T2 40 275	1	2СТВ804201R0100

Устройства защиты от импульсных перенапряжений для коттеджей



Тип устройства	Кол-во модулей	Код заказа
OVR T1+2 15 255 7	1	2СТВ815101R8900
OVR T1 3N 25 255 7	5	2СТВ815101R9000

Схема защиты для квартиры



Схема защиты для коттеджа



Счетчики электроэнергии

Однофазные счетчики электроэнергии ODINsingle

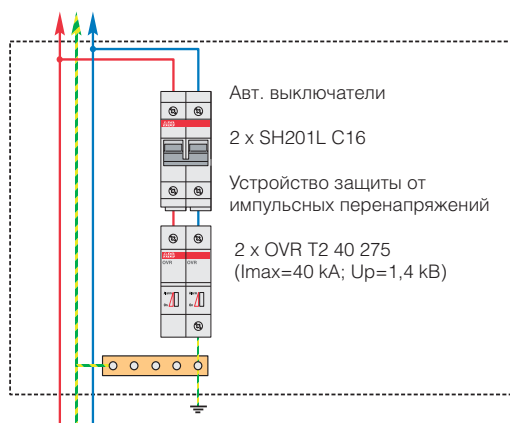
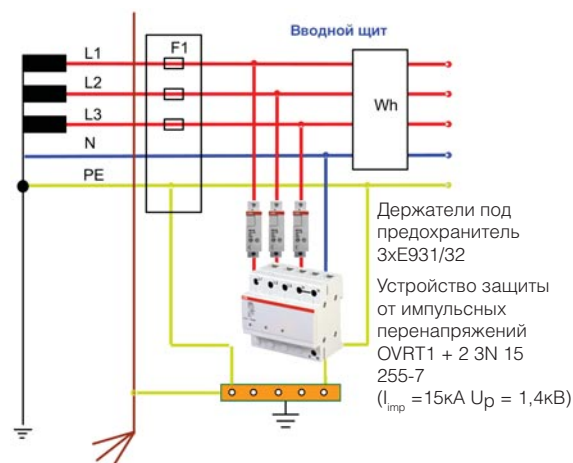

Счетчики ODINsingle прямого включения на максимальный ток до 65 А предназначены для учета электроэнергии в однофазной сети и отличаются минимальными габаритами. Счетчики оснащены ИК-портом для возможности считывания данных с использованием внешних адаптеров АББ, это является общей особенностью всех серий счетчиков АББ. Модель OD 1365 имеет два регистра энергии, один из которых может быть обнулен пользователем для удобства отслеживания показаний. Энергопотребление отображается на ЖК-дисплее с подсветкой. Зарегистрированы в Госреестре средств измерений РФ под № 38062-08.

Тип	Кол-во модулей	Код заказа	Класс точности	Число тарифов	Интерфейсы
OD 1065	2	2CMA131042R1000	1	1	ИК-порт
OD 1365	2	2CMA131043R1000	1	1	ИК-порт, имп.вых

Однофазные многотарифные счетчики электроэнергии DELTAsingle



Счетчики DELTAsingle прямого включения на максимальный ток до 80 А предназначены для учета электроэнергии в однофазной сети в одно- и многотарифном режимах. Много-тарифные модели имеют встроенный тарификатор для управления тарифами. Зарегистрированы в Госреестре средств измерений РФ под №29447-05.

Тип	Кол-во модулей	Код заказа	Класс точности	Число тарифов	Интерфейсы
FBB 11200-108	4	2CMA139407R1000	1	1	ИК-порт, имп.вых
FBB 11205-108*	4	2CMA139409R1000	1	2 (тарификатор)	ИК-порт, имп.вых
FBB 11206-108	4	2CMA139411R1000	1	4 (тарификатор)	ИК-порт, имп.вых
FBU 11200-108	4	2CMA139406R1000	1	1	ИК-порт
FBU 11205-108*	4	2CMA139408R1000	1	2 (тарификатор)	ИК-порт
FBU 11206-108	4	2CMA139410R1000	1	4 (тарификатор)	ИК-порт

* С 01.01.2008 2-х тарифные счетчики по умолчанию имеют следующие настройки тарифного времени:
 - тариф "Т1": 07.00-23.00
 - тариф "Т2": 23.00-7.00
 - переход зимнее/летнее время включен

Трехфазные счетчики электроэнергии ODIN



Счетчики ODIN предназначены для учета электроэнергии в трехфазных сетях. Данная серия крайне проста в обращении. Существует два исполнения : для прямого подключения до 65 А (OD4165) и трансформаторного до 10 А (OD4110). Возможен монтаж посредством шинной разводки. Зарегистрированы в Госреестре средств измерений РФ под № 23112-07.

Тип	Кол-во модулей	Код заказа	Класс точности	Число тарифов	Интерфейсы
OD 4165	6	2CMA131034R1000	2	1	ИК-порт, имп.вых
OD 4110	6	2CMA131035R1000	2	1	ИК-порт, имп.вых

Счетчики электроэнергии

Многофункциональные счетчики электроэнергии DELTAplus



Серия DELTAplus насчитывает более 60 моделей счетчиков в зависимости от их параметров и функций. Ниже представлены лишь некоторые типы счетчиков. Особенностью серии являются расширенные измерительные возможности, а также наличие встроенных интерфейсов для удаленного считывания данных со счетчиков. Зарегистрированы в Госреестре средств измерений РФ под №27121-06 (1-фазные), № 27138-06 (3-фазные).

Тип	Кол-во модулей	Код заказа	Вид энергии	Класс точности	Число тарифов	Профиль нагрузки	Интерфейсы
1ф+N Прямое подключение на максимальный ток до 80А							
DBB 11205-108*	7	2CMA139427R1000	A	1	2 (тарификатор)	есть	ИК-порт, имп.вых
DBL 21200-108	7	2CMA139459R1000	A	2	1	-	ИК-порт, Lon FTT-10
3ф+N Прямое подключение на максимальный ток до 80А							
DBB 13200-108	7	2CMA139246R1000	A	1	1	-	ИК-порт, имп.вых
DBB 13201-108	7	2CMA139247R1000	A	1	2	-	ИК-порт, имп.вых
DBB 13205-108*	7	2CMA139306R1000	A	1	2 (тарификатор)	есть	ИК-порт, имп.вых
DBB 13206-108	7	2CMA139307R1000	A	1	4 (тарификатор)	есть	ИК-порт, имп.вых
DBL 23200-108	7	2CMA139443R1000	A	2	1	-	ИК-порт, Lon FTT-10
DBM 13200-108	7	2CMA139478R1000	A	1	1	-	ИК-порт, M-bus
3ф+N Подключение через трансформаторы тока и/или напряжения							
DAB 13200-108	7	2CMA139249R1000	A	1	1	-	ИК-порт, имп.вых
DAB 13201-108	7	2CMA139250R1000	A	1	2	-	ИК-порт, имп.вых
DAB 13205-108*	7	2CMA139311R1000	A	1	2 (тарификатор)	есть	ИК-порт, имп.вых
DAB 13206-108	7	2CMA139339R1000	A	1	4 (тарификатор)	есть	ИК-порт, имп.вых
DAL 13200-108	7	2CMA139444R1000	A	1	1	-	ИК-порт, Lon FTT-10
DAL 13203-108	7	2CMA139442R1000	A	1	2	-	ИК-порт, Lon FTT-10
DAM 13200-108	7	2CMA139476R1000	A	1	1	-	ИК-порт, M-bus

* С 01.01.2008 2-х тарифные счетчики по умолчанию имеют следующие настройки тарифного времени:
 -тариф "Т1" : 07.00 - 23.00
 -тариф "Т2" : 23.00 - 7.00
 -переход зимнее/летнее время включен

Коммуникационные адаптеры для счетчиков электроэнергии



Коммуникационные адаптеры позволяют реализовать удаленное считывание показаний с любой модели счетчика АББ. Для добавления адаптера не требуется отключение питания счетчика, передача данных между счетчиком и адаптером осуществляется по инфракрасной связи. Доступен различный набор считываемых параметров.

Тип	Кол-во модулей	Код заказа	Протокол/канал
CRM 04000	2	2CMA137091R1000	M-bus/ RS232
CTM 04000	2	2CMA137090R1000	M-bus/ M-bus витая пара
CEM 05000	2	2CMA137099R1000	M-bus поверх TCP/IP или UDP/IP/ Ethernet
CAL 06000	2	2CMA137100R1000	Lonworks/ электросеть
CCL 06000	2	2CMA137103R1000	Lonworks/ электросеть
CGM 05000	2	2CMA137104R1000	M-bus поверх CSD/GSM M-bus поверх TCP или UDP/ GPRS
ZS/S 1.1	2	2CDG110083R0011	EIB/KNX/ витая пара

Распределительные шкафы

Пластиковые боксы «Unibox»

**Элегантность+Функциональность+
Простота в обращении = UNIBOX**

Никаких сложных инструкций! Вы не тратите свою энергию и время изучая то, что можно понять интуитивно. Работать с Unibox очень просто, потому что Unibox – это готовое решение, направленное на экономию Вашего времени и сил!

Монтажная рама с DIN-рейками может извлекаться из бокса, что упрощает и ускоряет монтаж аппаратуры. А для подключения входящих кабелей Вы можете установить раму под наклоном с помощью специальных аксессуаров, входящих в стандартный комплект поставки.

Дверца бокса открывается с помощью специального нажимного механизма, который в случае необходимости может быть заменен на замок с ключом (заказывается отдельно). А передняя панель бокса крепится к его основанию с помощью пластиковых винтов с крупным шагом резьбы, 2,5 оборота – и винт закручен!

В корпусе Unibox предусмотрена перфорация под пластиковые кабель-каналы. Если же подвод кабеля осуществляется с помощью пластиковых труб – нет проблем! Необходимо удалить перфорированные участки под кабель-каналы и в образовавшийся проем вставить жесткий фланец, который входит в стандартный комплект поставки шкафа.

Также есть возможность подводить кабели, выходящие из стены в гофротрубах – у Unibox все предусмотрено! Перфорация на основании шкафа под гофротрубы позволяет осуществить и это.

Еще одним важным преимуществом является наличие в стандартном комплекте поставки клеммного блока земля-ноль – больше никаких скруток и переходников!

Следует отметить, что использование Unibox идеально сочетается с модульной аппаратурой System Pro M Compact.



Приспособление для установки рамы в наклонное положение позволяет легко подсоединить входящие кабели



Крышка на крепежных шаговых винтах (легко пломбируемых), позволяющих легко производить установку даже на неровной поверхности

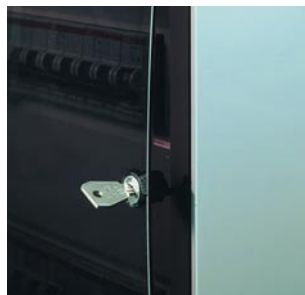

Оборудованы подпружиненной дверцей с подготовленным местом для замка (поставляется по дополнительному коду)

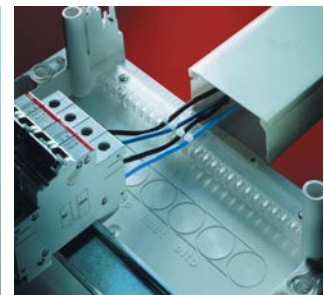

В комплект поставки входят принадлежности для аккуратной разводки и фиксации входящих кабелей



Перфорация на внутренней стенке корпуса Unibox позволяет осуществлять подвод кабеля с помощью кабель-каналов



Жесткий фланец (стандартный комплект поставки) дает возможность осуществить подвод кабеля с помощью пластиковых труб



Перфорация на основании шкафа под гофротрубы рассчитана на ввод кабеля из стены



Выдавливаемые элементы с обеих сторон на каждом ряду позволяют установить дополнительно по одному автоматическому выключателю



Клеммные блоки земля-ноль – удобно и красиво

Распределительные шкафы

Навесные пластиковые боксы «Unibox»

Степень защиты IP41
Ударопрочность 10Дж (IK09)
Двойная электроизоляция
Клеммные блоки PE+N в комплекте
Возможность опломбирования



Кол-во рядов	Кол-во модулей	Габаритные размеры	Код по каталогу
Белый с непрозрачной белой дверцей			
1	8+1	215×220×105	122380008
1	12+1	295×245×115	122420008
2	24+2	295×390×115	122440008
3	36+3	295×515×115	122460008
3	54+3	405×515×115	122470008
Серый с непрозрачной серой дверцей			
1	8+1	215×220×105	122480008
1	12+1	295×245×115	122520008
2	24+2	295×390×115	122540008
3	36+3	295×515×115	122560008
3	54+3	405×515×115	122570008
Белый с прозрачной (дымчатой) дверцей			
1	8+1	215×220×105	122580006
1	12+1	295×245×115	122620006
2	24+2	295×390×115	122640006
3	36+3	295×515×115	122660006
3	54+3	405×515×115	122670006
Серый с прозрачной (дымчатой) дверцей			
1	8+1	215×220×105	122680006
1	12+1	295×245×115	122720006
2	24+2	295×390×115	122740006
3	36+3	295×515×115	122760006
3	54+3	405×515×115	122770006

Встраиваемые пластиковые боксы «Unibox»

Степень защиты IP40
Двойная электроизоляция

Клеммные блоки PE+N в комплекте
Возможность опломбирования
Ударопрочность 10Дж (IK09)

Кол-во рядов	Кол-во модулей	Габаритные размеры	Код по каталогу
Белый с непрозрачной белой дверцей			
1	8+1	214×238×110	1SL0500A06
1	12+1	293×262×110	1SL0501A06
2	24+2	293×408×118	1SL0502A06
3	36+3	293×533×118	1SL0503A06
3	54+3	401×533×118	1SL0504A06
Белый с прозрачной (дымчатой) дверцей			
1	8+1	214×238×110	1SL0510A06
1	12+1	293×262×110	1SL0511A06
2	24+2	293×408×118	1SL0512A06
3	36+3	293×533×118	1SL0513A06
3	54+3	401×533×118	1SL0514A06



Навесные и частично встраиваемые пластиковые боксы «Eurora»

Степень защиты IP40, IP65
Двойная электроизоляция
Ударопрочность - 20Дж (IK10)

Кол-во рядов	Кол-во модулей	Габаритные размеры	Код по каталогу
Серый с прозрачной дверцей и отверстием для установки электросчетчика СО-505			
1	12+1	275×370×140	132040001



Распределительные шкафы

Встраиваемые щиты серии UK500

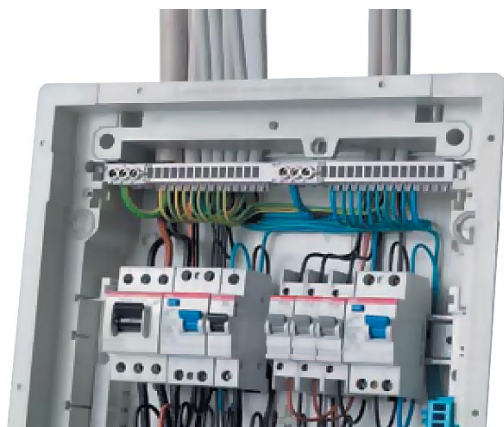

Корпус шкафа изготовлен из высокопрочных, жестких, трудногораемых материалов. В шкафу достаточно места для монтажа кабелей, а чтобы предотвратить их натяжение, в корпусе имеется встроенная кабельная гребенка.

На боковых и задней стенках расположены отверстия для стандартных кабельных вводов.

Рама с DIN-рейками легко, без каких-либо инструментов, фиксируется в шкафу с помощью специальных защелок. Возможна дополнительная фиксация рамы с DIN-рейками винтами. В шкафах всех исполнений обеспечивается двойная изоляция.



Стандартное исполнение с белой металлической дверью

Кол-во рядов	Кол-во модулей	Код по каталогу	Размеры стенной ниши
1	12+1	UK510S	335 x 350 x 95
2	24+4	UK520S	460 x 350 x 95
3	36+5	UK530S	585 x 350 x 95
4	48+8	UK540S	710 x 350 x 95



Базовое исполнение без двери (необходимая дверь заказывается отдельно)

Кол-во рядов	Кол-во модулей	Код по каталогу	Размеры стенной ниши
1	12+1	UK510BS	335 x 350 x 95
2	24+4	UK520BS	460 x 350 x 95
3	36+5	UK530BS	585 x 350 x 95
4	48+8	UK540BS	710 x 350 x 95

Стандартные и декоративные двери

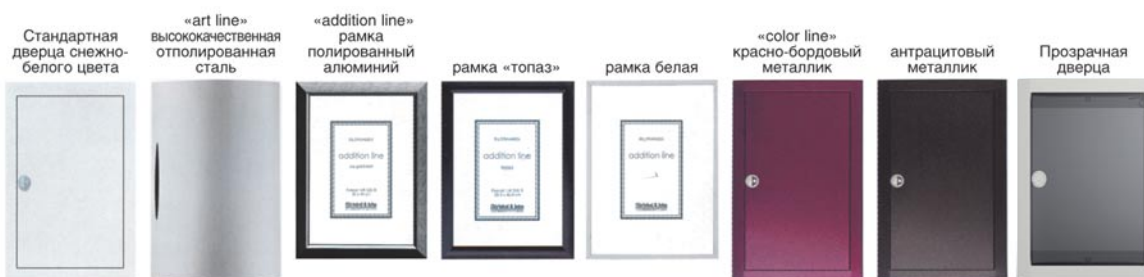

Код шкафа	Код рамки с дверью для шкафа							
UK510BS	BL510					BL513D	BL514D	BL510K
UK520BS	BL520	BL528D	BL521D	BL526D	BL527D	BL523D	BL524D	BL520K
UK530BS	BL530	BL538D	BL531D	BL536D	BL537D	BL533D	BL534D	BL530K
UK540BS	BL540					BL543D	BL544D	BL540K

Набор для монтажа в полую стену

Возможна установка в полую (из гипсокартона) стене всех шкафов данной серии.

Для быстрого монтажа в полую стену используется набор UZ90P4.



Распределительные шкафы

Навесные и встраиваемые распределительные щиты серий АТ и U на ток до 125А



Распределительные щиты для навесного и утопленного монтажа имеют все необходимое для профессионального монтажа электрооборудования, а также обладают привлекательным внешним видом.

Другим достоинством является то, что в стандартной комплектации, присутствуют гребенки для фиксации кабелей. Они располагаются в верхней и нижней частях щита, по одной на ширину панели, и значительно упрощают процесс монтажа.

Распределительные щиты имеют в комплекте стандартной поставки клеммные блоки N/PE для быстрого монтажа, отличающиеся наличием удобных пружинных зажимов, которые подходят как для медных, так и для алюминиевых кабелей.

Навесные и встраиваемые распределительные щиты серий АТ и U на ток до 125А



Навесные шкафы серии АТ, IP43

Кол-во рядов	Кол-во модулей	Код по каталогу	Размеры стенной ниши
3	36	АТ31	524 × 324 × 140
3	72	АТ32	524 × 574 × 140
4	48	АТ41	674 × 324 × 140
4	96	АТ42	674 × 574 × 140
4	48+монт.плата	АТ42М	674 × 574 × 140



Встраиваемые шкафы серии U, IP31

Кол-во рядов	Кол-во модулей	Код по каталогу	Размеры стенной ниши
3	72	U32	534 × 560 × 120
4	48	U41	684 × 310 × 120
4	96	U42	684 × 560 × 120
С дверью «addition line» – алюминиевая рамка под картину			
4	96	U42D	684 × 560 × 120

Шкафы для утопленного монтажа серии U могут комплектоваться набором для монтажа в полую стену (из гипсокартона) ZKV200P4



По желанию металлическая дверь может быть заменена на дверь со стеклом

Код шкафа		Код двери со стеклом
АТ31		TTS100
АТ32	U32	TTS200
АТ41	U41	TTS10
АТ42, АТ42М	U42	TTS20

Наши координаты

117997, Москва,
ул. Обручева, 30/1, стр. 2
Тел.: +7(495) 960 2200
Факс: +7(495) 960 2220

630073, Новосибирск,
пр. Карла Маркса, 47/2
Тел.: +7(383) 346 5719
Факс: +7(383) 315 4052

193029, Санкт-Петербург,
Б. Смоленский пр., 6
Тел.: +7(812) 326 9915
Факс: +7(812) 326 9916

420061, Казань,
ул. Н. Ершова, 1а
Тел.: +7(843) 292 3971
Факс: +7(843) 279 3331

664033, Иркутск,
ул. Лермонтова, 257
Тел.: +7(3952) 56 3458
Факс: +7(3952) 56 3459

443010, Самара,
ул. Красноармейская, 1
Тел.: +7(846) 269 8047
Факс: +7(846) 269 8046

394006, Воронеж,
ул. Свободы, 73
Тел.: +7(4732) 39 3160
Факс: +7(4732) 39 3170

450071, Уфа,
ул. Рязанская, 10
Тел.: +7(347) 232 3484
Факс: +7(347) 232 3484

603140, Нижний Новгород,
Мотальный пер., 8
Тел.: +7(831) 461 9102
Факс: +7(831) 461 9164

620066, Екатеринбург,
ул. Бархотская, 1
Тел.: +7(343) 369 0069
Факс: +7(343) 369 0000

344065, Ростов-на-Дону,
ул. 50-летия Ростсельмаша, 1/52
Тел.: +7(863) 203 7177
Факс: +7(863) 203 7177

350049, Краснодар,
ул. Красных Партизан, 495
Тел.: +7(861) 221 1673
Факс: +7(861) 221 1610

614077, Пермь,
ул. Аркадия Гайдара, 8б
Тел.: +7(342) 263 4334
Факс: +7(342) 263 4335

По вопросам заказа оборудования обращайтесь к нашим официальным дистрибьюторам: <http://www.abb.ru/ibs>